



Cuidados iniciais:

- Os produtos Nexacoustic foram desenvolvidos para aplicação em ambientes fechados, não sendo permitido uso externo, onde há ação de intempéries.
- Não instalar ou armazenar o Nexacoustic em ambientes onde há variações de umidade, temperatura e exposição direta à luz solar. Por ser proveniente de madeira, mudanças de temperatura e umidade podem causar variação dimensional do produto e outros problemas como mofo, por exemplo.
- Não instalar o Nexacoustic no teto de ambientes que não tenham adequada proteção térmica e ventilação no entreferro, como coberturas metálicas ou telhas de fibrocimento.
- Instalações mecânicas, elétricas e outros serviços no teto devem ser concluídos antes da instalação dos produtos Nexacoustic.
- Recomenda-se estabilizar o Nexacoustic no ambiente de instalação durante no mínimo 48h (fora da caixa), para que o produto se adapte às condições do local.

Cuidados iniciais:

- Coordenar a instalação de produtos Nexacustic com outros acessórios que estão suspensos ou instalados diretamente no teto ou na parede, incluindo luminárias, equipamentos de climatização, sistemas de combate a incêndio, entre outros.
- Armazenar o Nexacustic sobre base plana para evitar empenamentos, mas não apoie diretamente no piso. Coloque sobre plástico ou papelão (não úmidos), por exemplo.

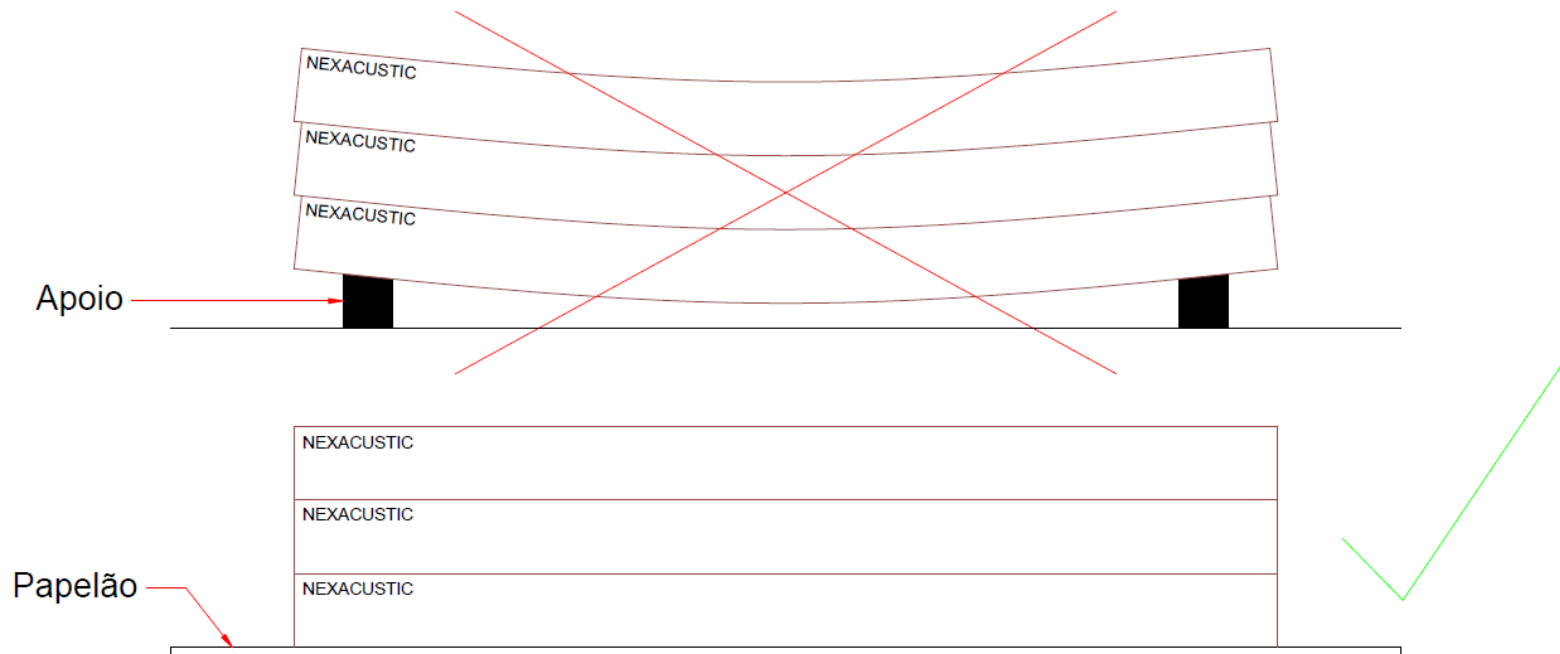

Cuidados iniciais:

- Manter **10 mm** de afastamento entre os topos dos módulos para melhor acabamento, seja na instalação com perfis T24 ou na instalação por fixação direta.

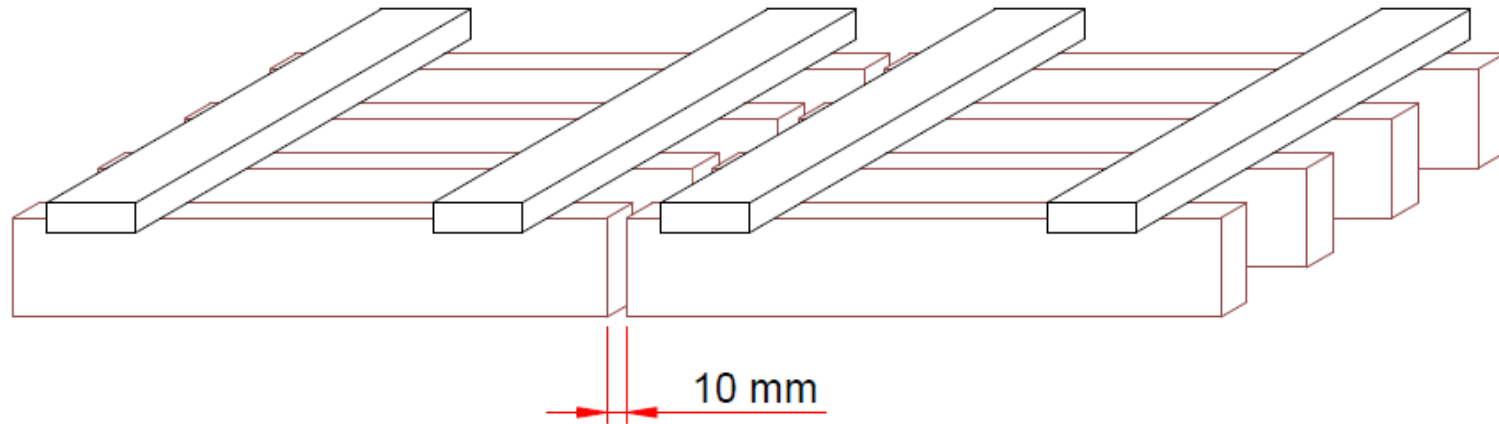

- Evite aplicar carga sobre o produto, bem como apoiá-lo pelas bordas. Evite batidas e atritos.
- O empilhamento máximo é de **10 caixas**.

Materiais e equipamentos necessários:

Fornecidos:

- NexaLux;
- Cola para sobreposição de véu;

Não fornecidos:

- Sarrafos de madeira com 50 mm de largura;
- Lã de fibra de vidro ou outro material absorvedor (opcional);
- Furadeira e parafusadeira;
- Trena e nível a laser;
- Serra de bancada para eventuais cortes*;
- Parafusos e buchas;

* Serra circular para madeira com dente de metal duro, preferencialmente no formato trapezoidal/reto com ângulo de ataque negativo.

Sistema de montagem:

- Instalação em paredes por fixação direta

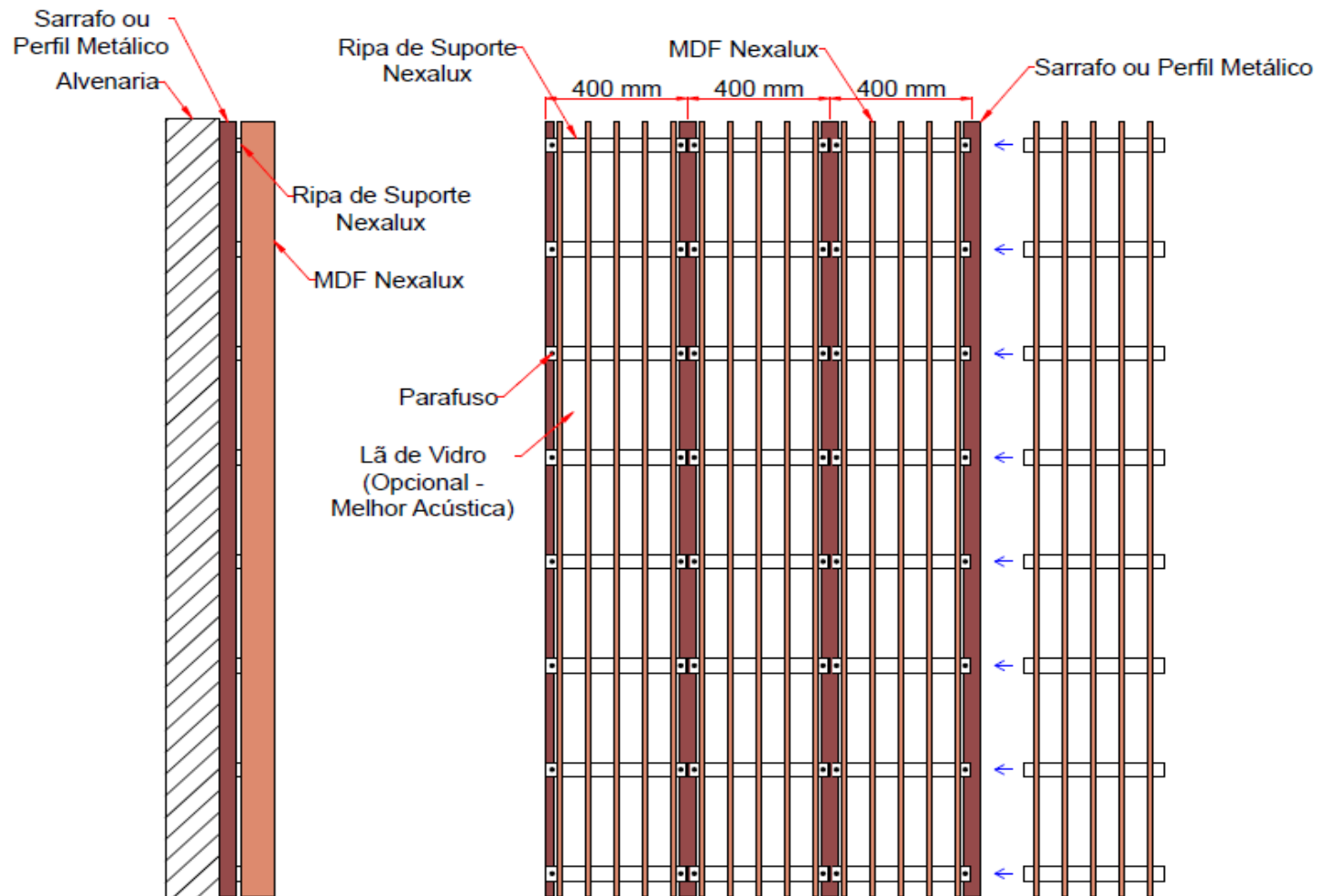

Instalação:

- **Passo 1:**

Fixar os sarrafos ou perfis metálicos na parede a cada **400 mm** (entre centros). Utilize sarrafos que permitam manter uma altura uniforme entre todos os módulos de NexaLux.

Para maior conforto acústico, posicionar a lã de fibra de vidro (ou outro material absorvedor acústico) entre os perfis, para então iniciar a fixação das placas de NexaLux. A inclusão da lã é opcional.

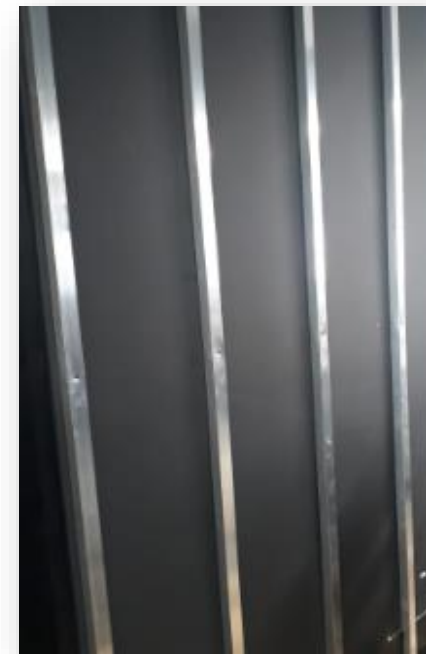
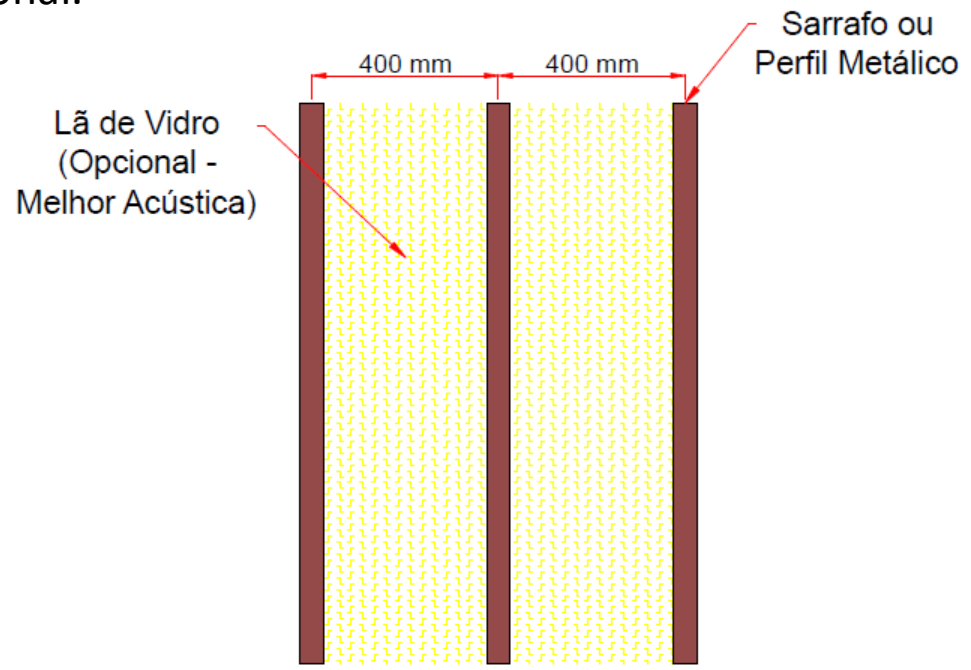

Instalação:

- **Passo 2:**

Parafusar a placa de NexaLux nos sarrafos ou perfis metálicos, pela ponta das ripas de suporte.

Lembre-se de **levantar o véu preto** do NexaLux antes de parafusar, para que o parafuso fique escondido após a fixação da peça. Serão necessários 2 parafusos para cada ripa de suporte, um de cada lado da peça.

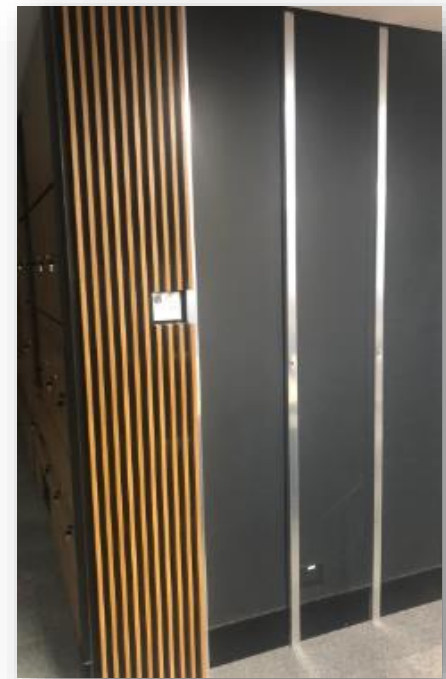
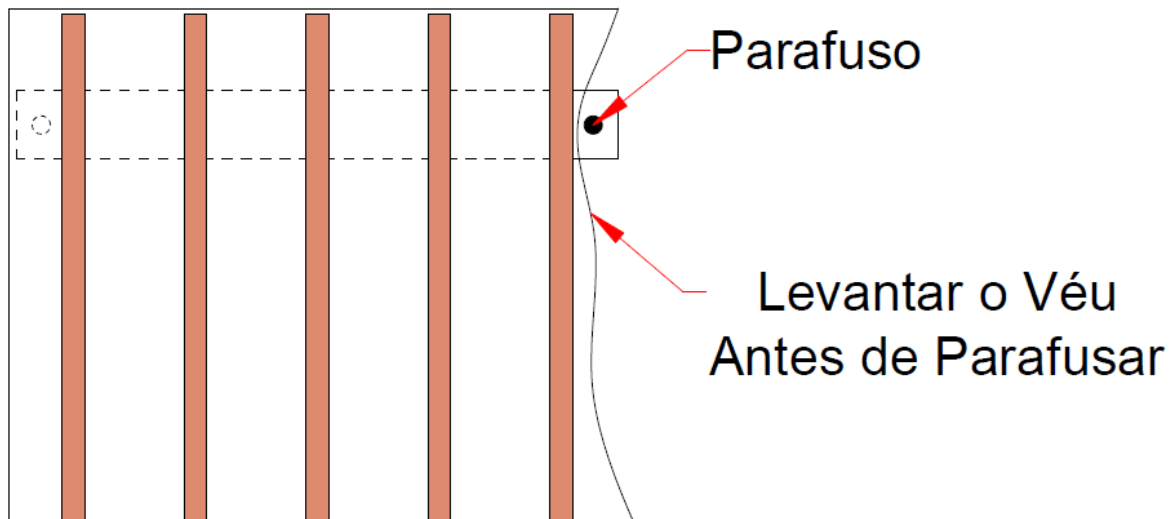

Instalação:

- **Passo 3:**

Fixar as peças adjacentes, alinhando cuidadosamente cada uma das peças.

Se precisar fazer cortes nas peças, utilizar ferramentas adequadas para corte de MDF.

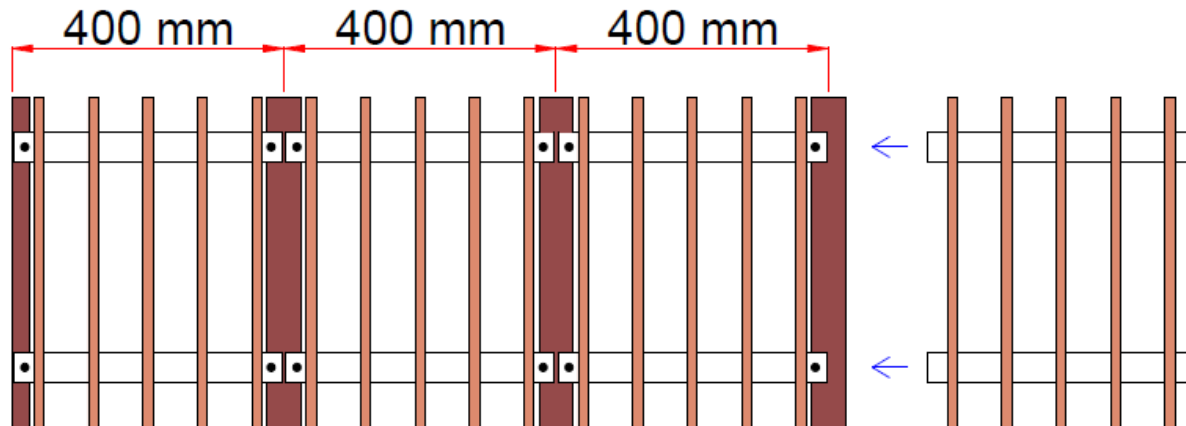

Instalação:

- **Passo 4:**

Para garantir que o véu das peças de NexaLux fique bem alinhado, cole-o utilizando cola de contato.

Passes uma pequena linha de cola por toda a extensão do véu de uma das peças, pressionando o véu da peça adjacente contra ele.

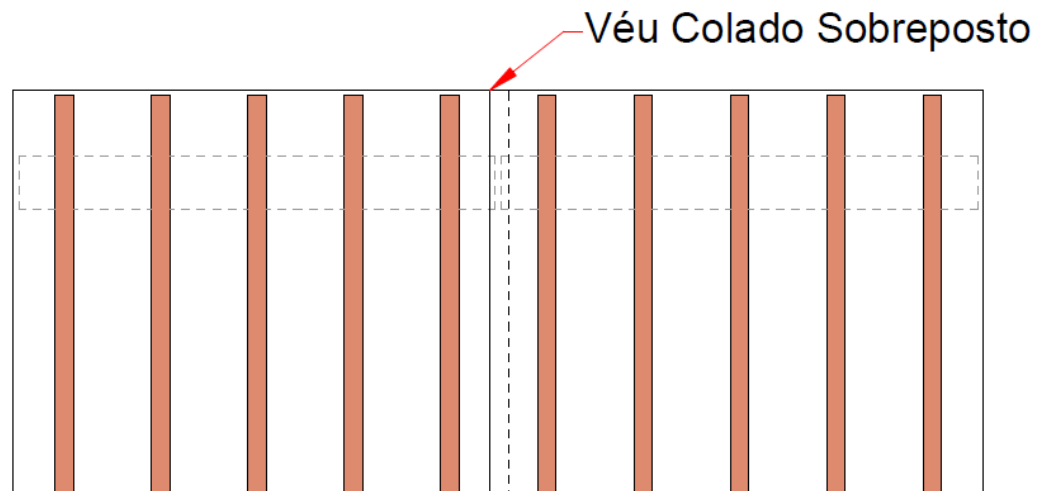

Manutenção e limpeza:

- Poeira e sujeira soltas podem ser facilmente removidas com um pano levemente umedecido com água. Um aspirador de pó também pode ser utilizado, porém, evitar o atrito na superfície do produto.
- Depois da retirada do pó: marcas de lápis, manchas ou sujeira superficial podem ser removidas com uma borracha de resina comum, ou com esponja levemente umedecida em água, contendo sabão neutro (a esponja deve conter o mínimo de água possível).
- Riscos podem ser camuflados utilizando cera modeladora e a caneta tira risco.
- Não é recomendada a utilização de nenhum produto químico para limpeza.